

WELL'S

Teknik Veri Sayfası





WELL'S KOLTUK

Tasarımcı: Emre Öner

İskandinav tasarım stiline ilham alınarak, ahşabın sıcaklığı ile aydınlık iç mekanlar ve iyilik halini hissettirecek bir ürün tasarlanmıştır. Basit çizgiler ile sadeliği hissettiren, eğrisel sırt yapısıyla ergonomik, rahatlığı yaşatacak bir form amaçlanmıştır. Üründe organik ve doğal malzemeler kullanılmasıyla sürdürülebilirlik felsefesi temel alınmıştır.

AÇIKLAMALAR

İSKELET

Oturum ve başlık iskeleti, 2. sınıf fırın kurusu kayın kereste malzemeden imal edilmektedir. Başlık ve oturma/sırt iskeleti ayrı ayrı üretilerek montajı yapılmaktadır.

AHŞAP AYAK

Ahşap ayaklar, 40mm çapında torna ve masif kayın ahşapları ile üretilmiştir.

Ahşap ayak, 1. sınıf fırın kurusu Dişbudak masif ağaçtan imal edilmiştir.

Ahşap yüzeyinde; dış etkenlere karşı korumak, ve uzun ömürlü kullanım sağlamak için; 3 kat poliüretan dolgu vernik üzeri 2 kat poliüretan son kat mat vernik veya lake boya işlemi uygulanır.

AKSESUAR

Ürünün zeminle temas eden yüzeyinde plastik malzemeden imal edilmiş keçeli çivi pabuç kullanılmaktadır.

KULLANIM ALANI

Well's Grubu; iç mekan ofis bekleme alanlarında, yönetici odalarında ve dilerse ev ortamında kullanılabilir. Tek renk kumaş kullanımının yanında oturma ve başlık olarak farklı renk kullanımına uygundur. İç mekan projelerinde eğlenceli ve konsept çalışmalara uyum sağlayabilen bir ürün ailesidir.

TASARIMCI / KOLEKSİYON

Well's koltuk, Emre Öner tarafından 2022/2023 koleksiyonu için tasarlanmıştır.

MALZEME KÜTÜPHANESİ

Zivella; ahşap, metal, kumaş ve suni deri kütüphanesine aşağıdaki karekod ile ulaşabilirsiniz.



Material Catalog



WELL'S KOLTUK

ÖLÇÜ

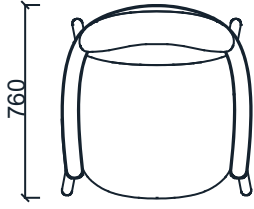

725

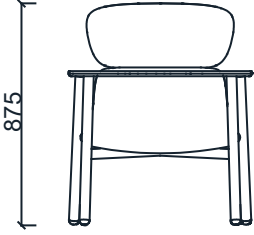

760

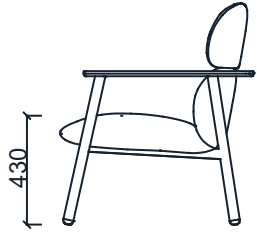

BRK2070 - WELL'S

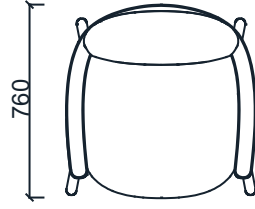

725

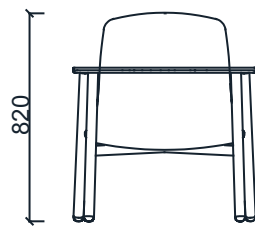

760

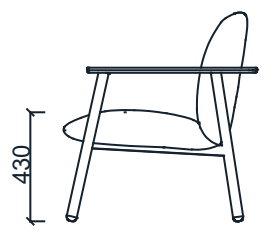

BRK2071 - WELL'S LOUNGE

Koli Ölçüleri

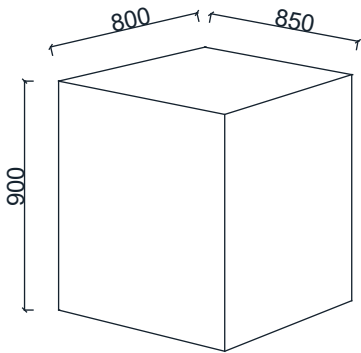

Ölçü birimi milimetredir.