

PLANET SEHPA GRUBU

Teknik Veri Sayfası





PLANET SEHPA GRUBU

Tasarımcı: Selami Gündüzeri

Gezegenerlerin ve uydularının diziliminden ilham alan Planet sehpa ailesi farklı ölçü ve geometrik şekilleriyle esnek bir tasarım anlayışına sahip.

AÇIKLAMALAR

METAL AYAK

Sehpaların metal strüktürü CNC kalıplarda bükülerek şekil verilmiş, Q13mm çapında DKP transmisyondan imal edilmektedir. Tüm metal parçalar 90 micron kalınlığında atılmış tekstüre (pütürlü) elektrostatik toz boya ile boyanmaktadır. Metal parçalar Zivella Metal Renkleri kartelasındaki tüm statik renklere boyanabilmektedir.

TABLA

Sehpa tablaları 8mm kalınlığında CNC kesim ahşap kaplamalı MDF veya lake boyalı MDF malzemedir. Kaplama yüzeyinde; dış etkenlere karşı korumak, ve uzun ömürlü kullanım sağlamak için 3 kat poliüretan dolgu vernik üzeri 2 kat poliüretan son kat mat vernik uygulanır.

KULLANIM ALANI

Planet Sehpa Grubu, yönetici odaları, toplantı odaları ve çalışma alanları gibi iç mekanlar ve ortak alanlar için tasarlanmıştır.

TASARIMCI / KOLEKSİYON

Planet Sehpa Grubu, Selami Gündüzeri tarafından 2023/2024 koleksiyonu için tasarlanmıştır.

MALZEME KÜTÜPHANESİ

Zivella; ahşap, metal, kumaş ve suni deri kütüphanesine aşağıdaki karekod ile ulaşabilirsiniz.



Material Catalog





PLANET SEHPA GRUBU

ÖLÇÜ

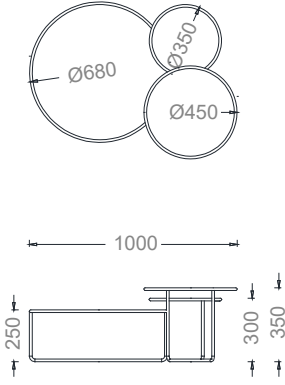

PLT10076 - PLANET ÜÇLÜ SEHPA
100x76x35h

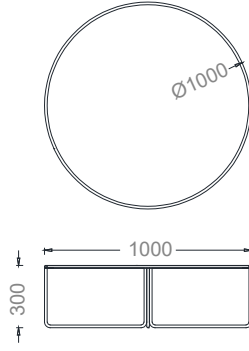

PLTQ100- PLANET YUVARLAK SEHPA
ÇAP 100X35h

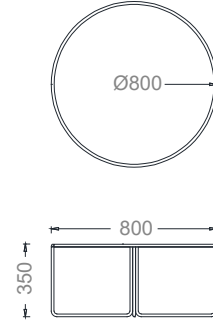

PLTQ80- PLANET YUVARLAK SEHPA
ÇAP 80x35h

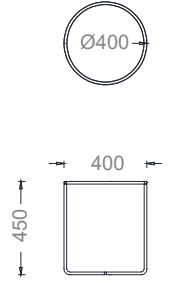

PLTQ40- PLANET YUVARLAK SEHPA
ÇAP 40x45h

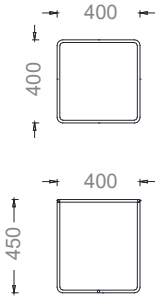

PLT4040 - PLANET KARE SEHPA
40x40x45h

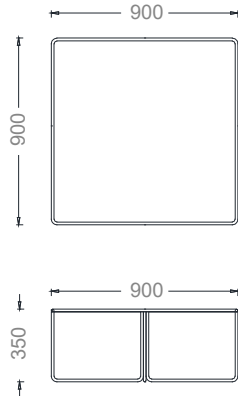

PLT9090- PLANET KARE SEHPA
90x90x35h

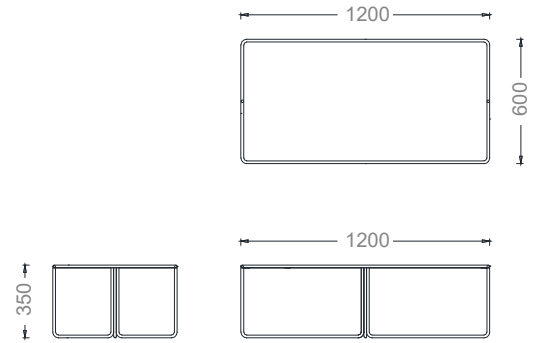

PLT12060- PLANET DİKDÖRTGEN SEHPA
120x60x35h

Ölçü birimi milimetredir.